

BEFORE ASSEMBLY, PLACE PRODUCT ON A CLEAN, SOFT SURFACE

BITTE PRODUKT AUF EINEN WEICHEN, SAUBEREN UNTERGRUND LEGEN ZUM MONTIEREN

POUR ASSEMBLER, PRODUIT OP EEN ZACHTE, SCHONE ONDERGROND T.B.V.MONTAGE

POUR ASSEMBLER, POSEZ LE PRODUIT SUR UNE SURFACE DOUCE ET PROPRE

PARA MONTAJE, PONE EL PRODUCTO A UNA SUPERFICIE SUAVE Y LIMPIA

(A) 6X M6*Ø16

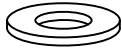

(B) 3X M6*35

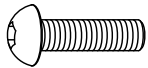

(C) 3X M6*25

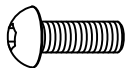

FONTEIN 2er Sofa

PART 1

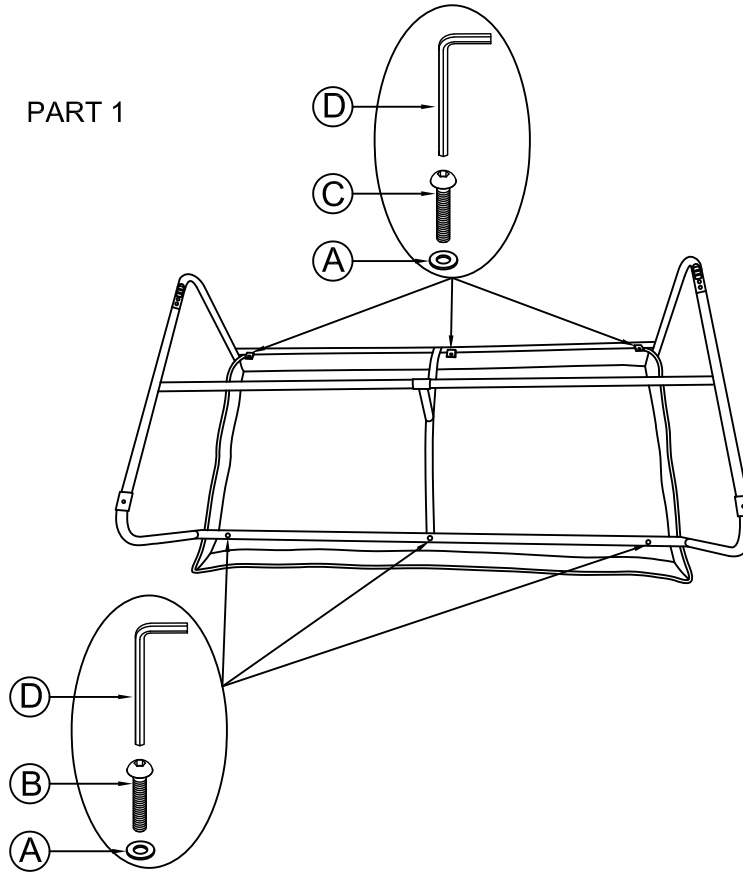

PART 2

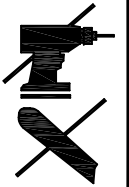
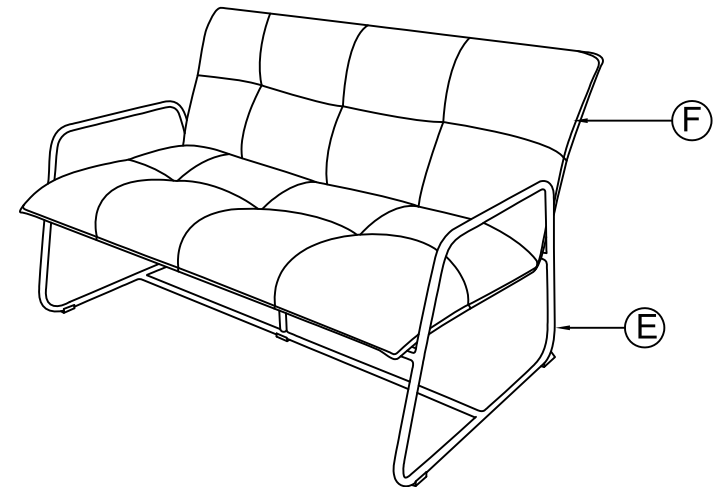

Aufbauanleitung:

1. Sitzfläche (F) auf eine glatte, weiche Unterlage legen. Schraubenlöcher des Gestells (E) mit denen der Sitzfläche (F) ausrichten. Gestell (E) mit Unterlegscheibe (A), Schraube (B/C) und Inbusschlüssel (D) an der Sitzfläche (F) befestigen.
2. Fertig montiertes Sofa um 180° drehen und auf den Boden stellen.
3. Aufbau abgeschlossen.

(D) 1X



(E) 1X

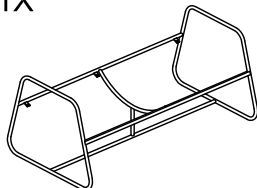

(F) 1X

